



**XVIII CORSO DI AGGIORNAMENTO AIRTUM  
PER OPERATORI DEI REGISTRI TUMORI**  
Monopoli (BA), 3-4-5 ottobre 2018

**VENERDÌ 5 OTTOBRE**

**IV SESSIONE. Codifica automatica**

# *L'ESPERIENZA DEL PIEMONTE*

Stefano Rosso

**REGISTRO TUMORI PIEMONTE**  
**Città della Salute e della Scienza di Torino**

1965-73

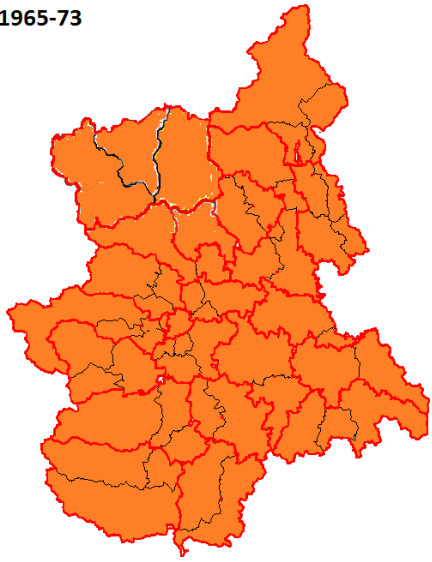

1985-->

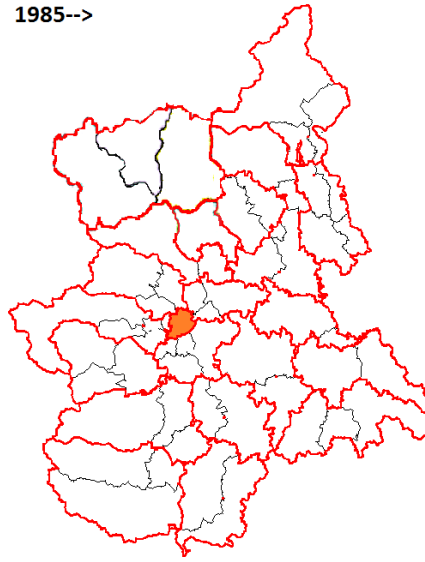

1995-->

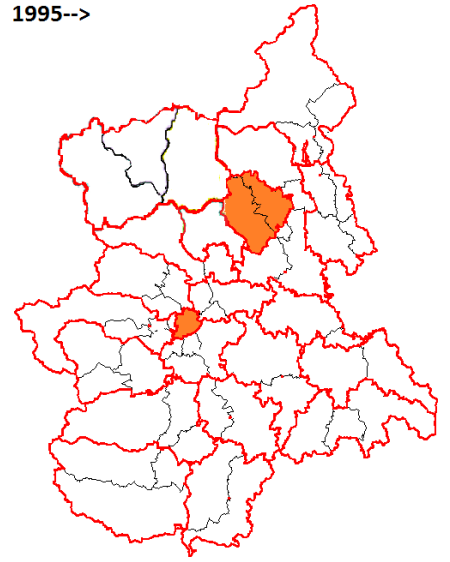

2007-->

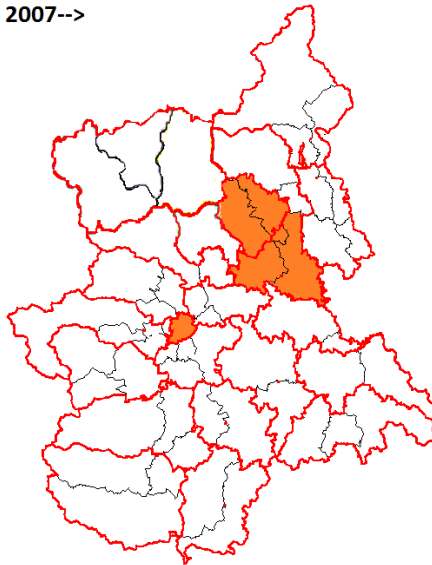

2008-->

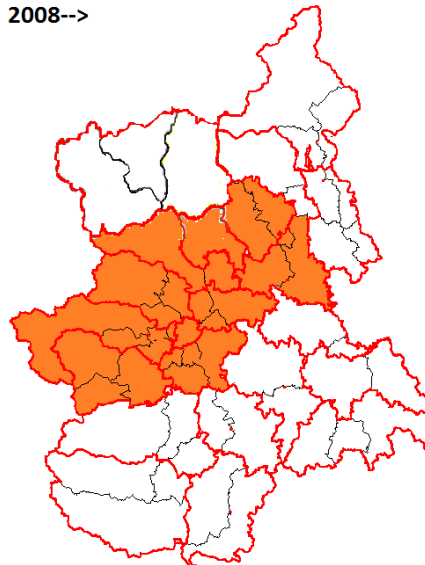

2013-->

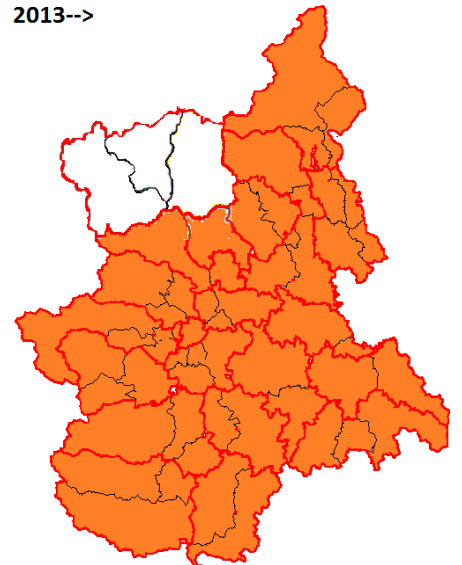

# Condizioni che hanno consentito l'estensione

- Progressivi miglioramenti della disponibilità delle fonti elettroniche (sia quelle di attingimento esterno, quali le SDO, le prestazioni ambulatoriali, sia quelle generate come by-product del lavoro del RTP, quale l'archivio delle diagnosi isto-cito-patologiche)
- Affinamento, interno al RTP, di conoscenze ed esperienze che hanno consentito di sviluppare **tecniche e tools per il trattamento automatico dell'informazione**

# Riorganizzazione delle fonti informative del RTP

- Sistema di anonimizzazione dei dati anagrafici individuali
- Archivio regionale diagnosi isto-citopatologiche: A.R.D.I.
- DWH di registrazione

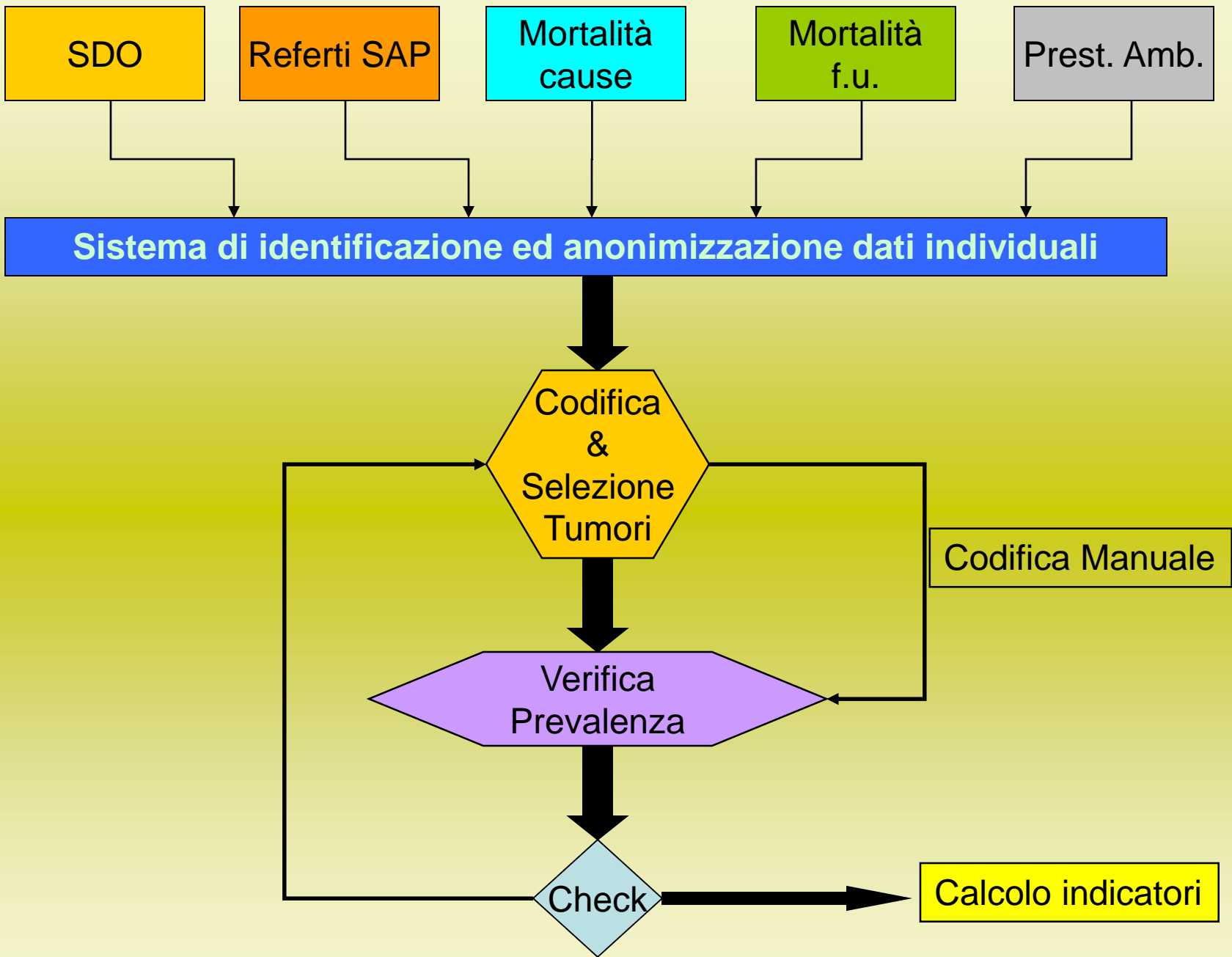

- 35→29 Servizi di Anatomia Patologica in Piemonte attualmente monitorati
- 22 con dati dal 2008 od anni precedenti
- Circa 530000 referti al 2014

## Formati File SAP

Tipo Formato	# SAP
Access	14
Excel	5
Testo	8
Word	1
Altri formati (rilevazione manuale)	1
<b>TOTALE</b>	<b>29</b>

Anno	N record	Codice topografico	Codice morfologico	II codice morfologico	Codice fiscale	Notizie cliniche
2008	391.160	266.178 (68%)	177.038 (45,3%)	41.564 (10,6%)	227.434 (58,1%)	300.662 (76,9%)
2009	454.832	328.086 (72,1%)	187.585 (41,2%)	51.279 (11,3%)	242.528 (53,3%)	346.608 (76,2%)
2010	413.511	318.353 (76,9%)	183.268 (44,3%)	42951 (10,3%)	264.046 (68,8%)	300.836 (72,5%)
2011	536.860	401.951 (74,9%)	186.543 (34,7%)	40.441 (7,5%)	343.712 (64,0%)	396.629 (73,9%)
2012	462.527	349.517 (75,6%)	168.819 (36,5%)	41.443 (8,9%)	311.132 (67,3%)	368.861 (79,7%)
2013	544.123	363.301 (66,8%)	213.937 (39,3%)	44.356 (8,1%)	504.978 (92,8%)	392.813 (72,2%)
2014	532.120	348.058 (65,4%)	204.089 (38,3%)	47.181 (8,9%)	499.542 (93,9%)	387.315 (72,8%)



Referti SAP

Omogenizzazione formati

Anagrafe  
Unificata  
Regionale  
Assistiti

Screening

RTP /  
Mortalità /  
Altre

5.7%  
(1.1%)

NO

(1)  
Procedura  
Anonimizzazione

Anagrafe Locale

SI

Codifiche

⋮

(2)

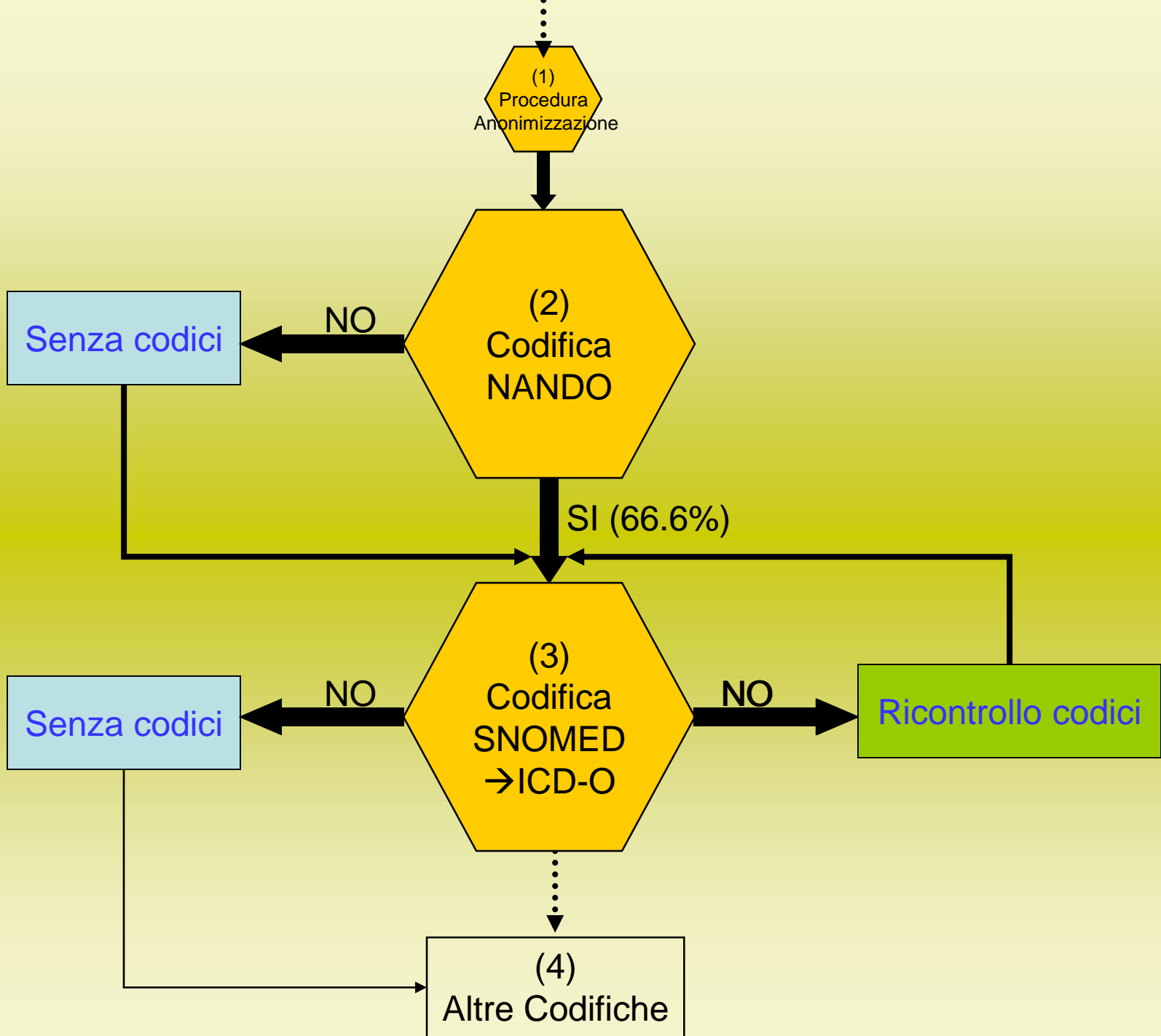

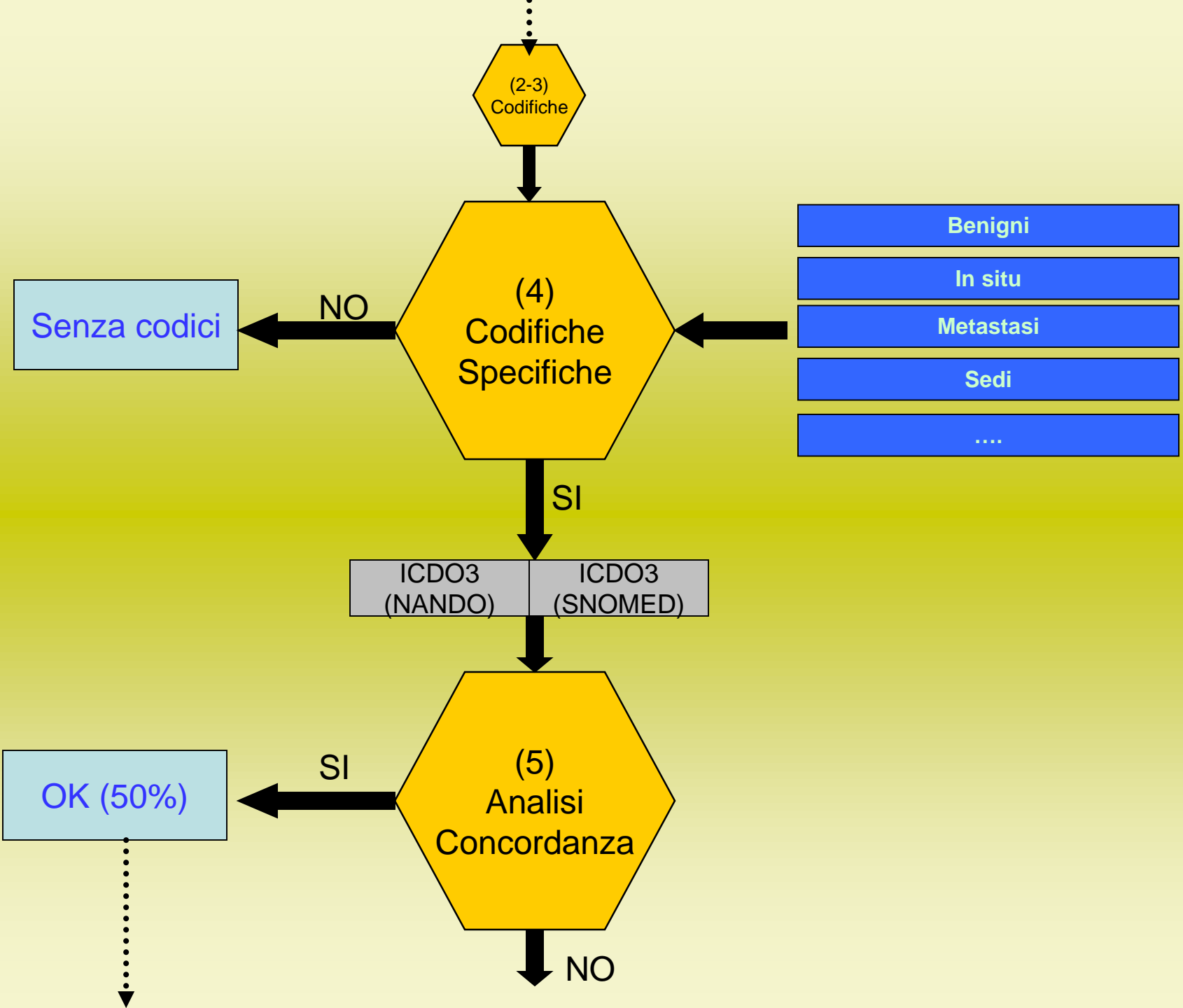

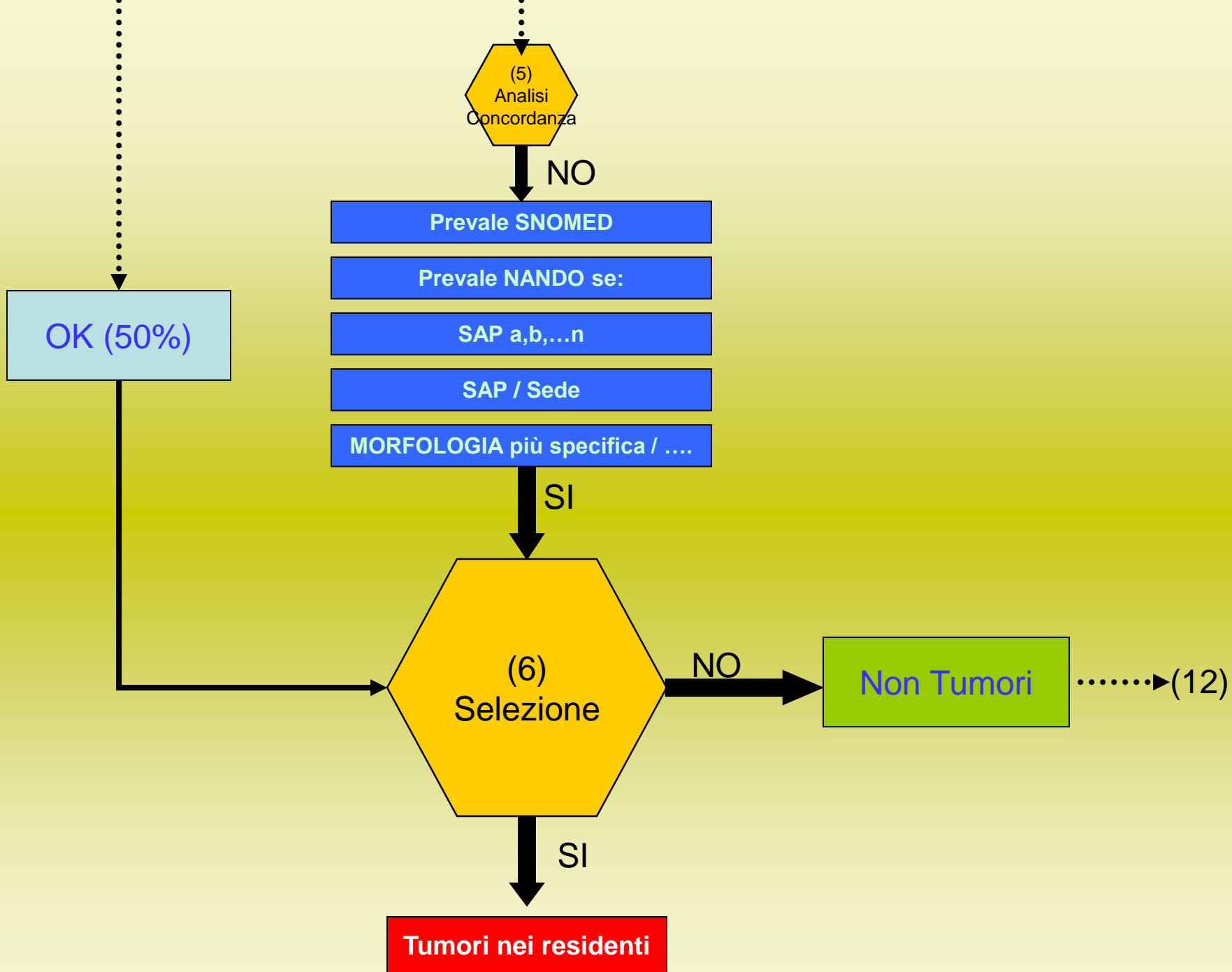

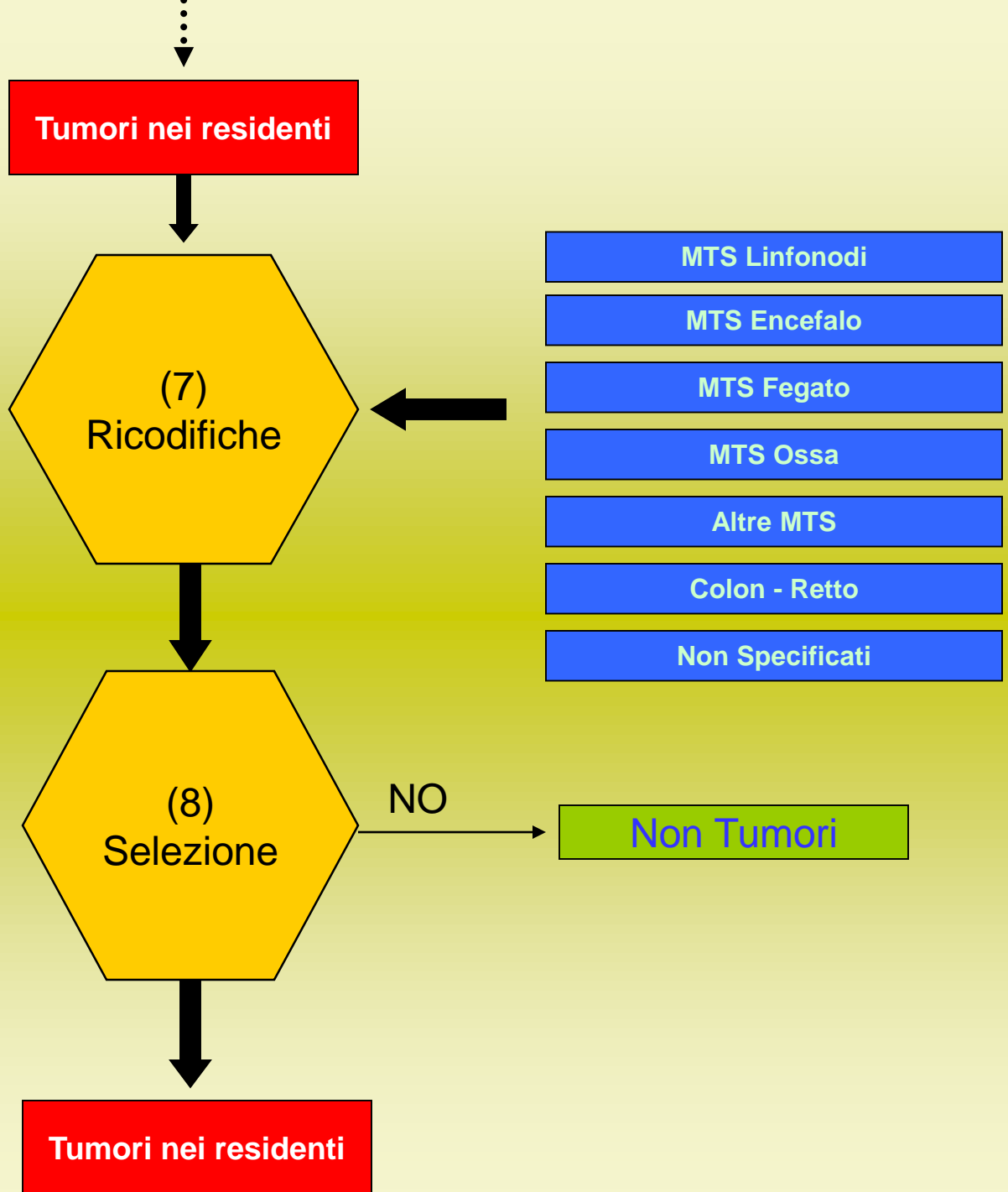

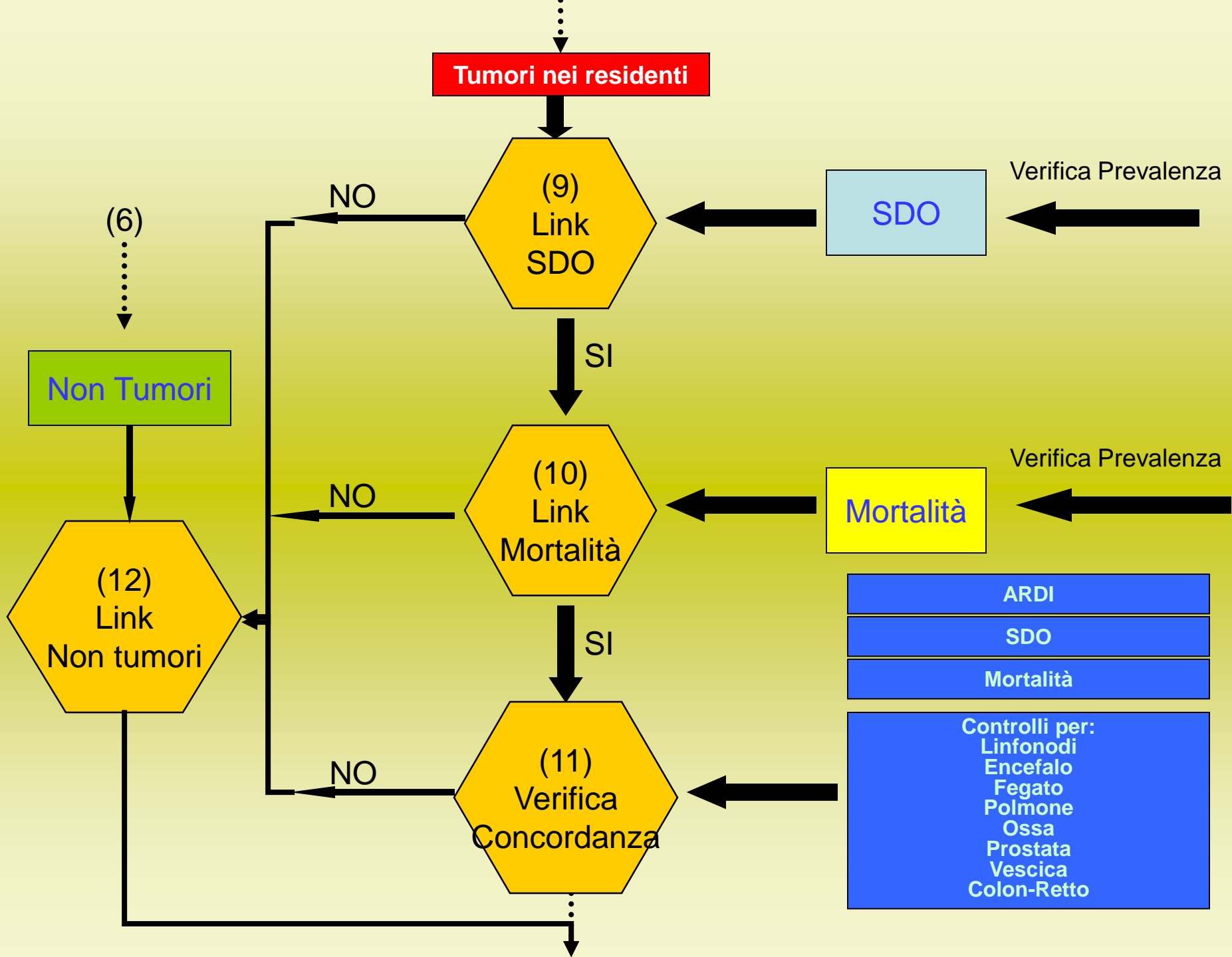

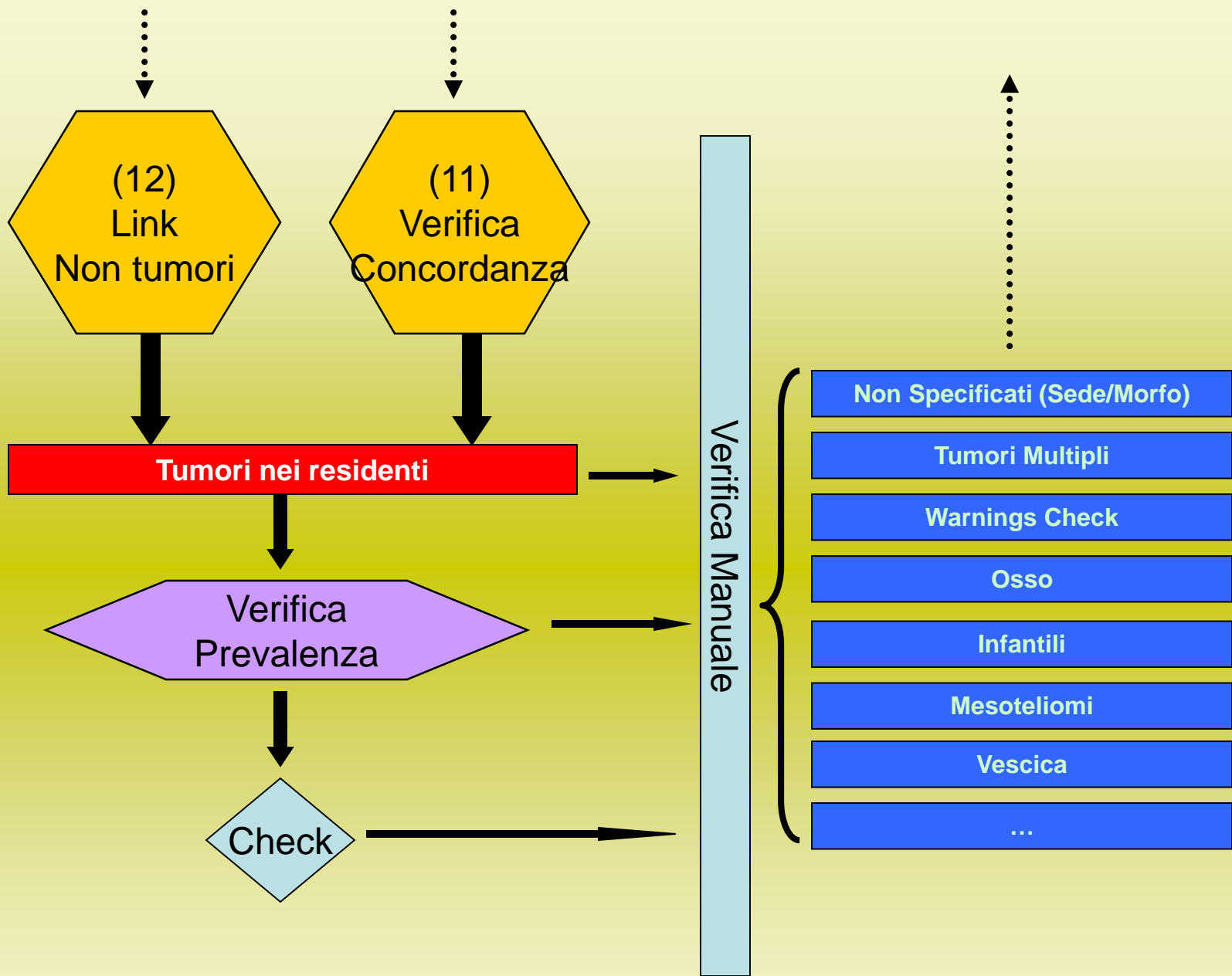

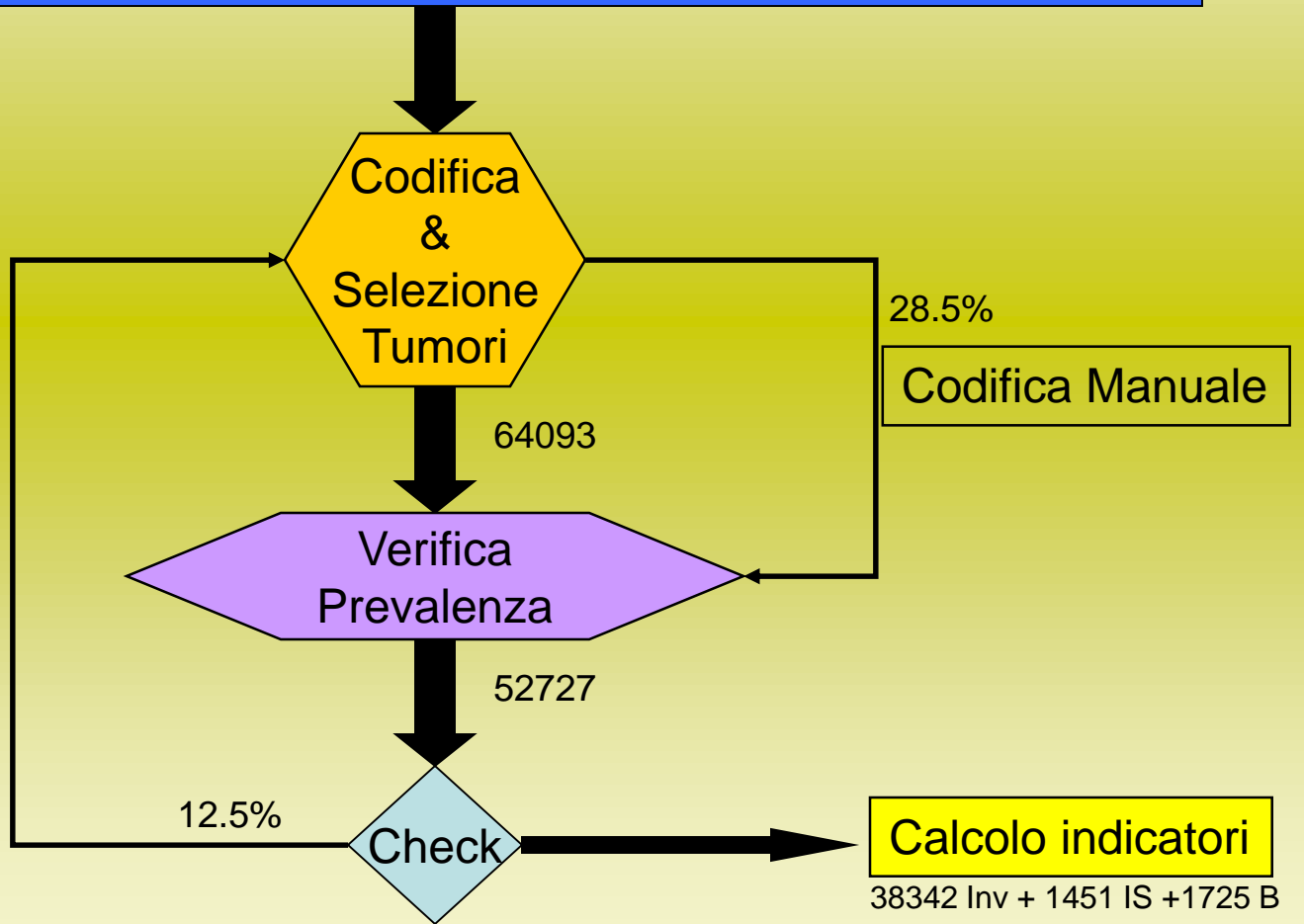
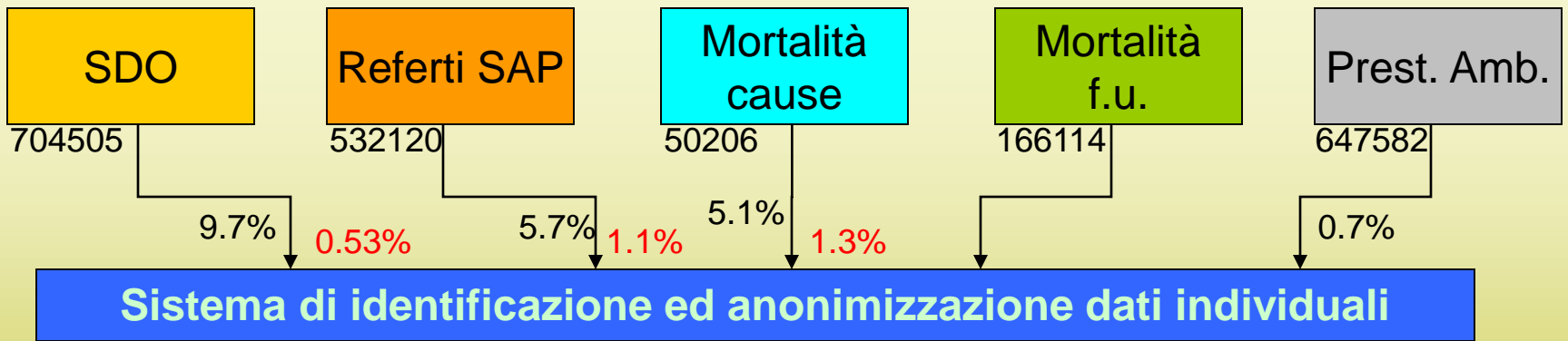





**Grazie per l'attenzione**

Stefano Rosso

[Stefano.rosso@cpo.it](mailto:Stefano.rosso@cpo.it)